

CORE

早わかり2022

価 格 表

INDEX

COREシリーズ
一覧 ①

モエナインS
排水システム
M.CP
耐火・防音・防振
3つの優れた効果 ②

CP・CH
中・高層住宅用 ④

CP-SSL HQ-SS
最下階合流通気継手 ⑥

HQ HQC
超高層住宅用 ⑦

LJ
脚部継手 ⑫

HQ・US工法 ⑬

オプション
パーツ ⑭

満空試験治具 ⑮

JUST工法
スリムシリーズ ⑰

防水継手・
ベントキャップ ⑲



最新の情報はホームページ

<https://www.kojima-core.co.jp> をご覧ください。

ホットな技術情報はこちら

<https://www.kojima-core.co.jp/report.html>

バックナンバーはこちら

<https://www.kojima-core.co.jp/backnumber.html>

動画や仕様図もご覧いただけます。



水とくらしのグッド・パートナー

株式会社 小島製作所

超高層住宅用通気継手

HQシリーズに コンパクトタイプ 新登場!

超高層住宅用通気継手コンパクトタイプ

HQC60 series

超高層住宅用継手
HQ60 Seriesが、
軽量・コンパクトになり
HQC60 Seriesへと進化。
作業性アップとともに
環境への負荷が少ない
人にも地球にも優しい
通気継手です。

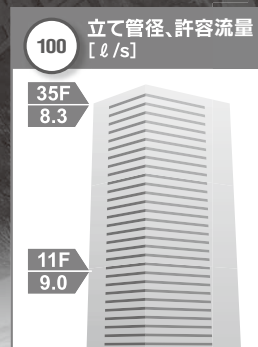

HQC60TS
(トルタイプ)

HQC60S
(標準タイプ)

軽量化、重量6kg減

従来タイプより約30%軽くなったことで、現場での搬送時や施工時の作業者のストレスを軽減します。

コンパクト形状

上下2段フランジ接合から一体化。従来よりサイズがコンパクトになりました。全長260mm減。



従来タイプ

コンパクトタイプ

作業性アップ

軽量かつコンパクトになったことで、運搬も1人で行え、施工もしやすくなり、トータルで作業性がアップします。

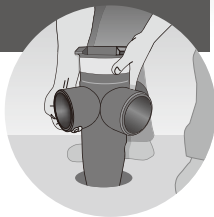

環境への負荷が少ない

形状をシンプルにすることで、製造工程でのムダを省き製造段階におけるCO₂削減を推進します。また商品軽量化による輸送燃費の向上でCO₂排出抑制にも貢献します。

私たち小島製作所は「持続可能な開発目標」の実現に貢献します

SUSTAINABLE DEVELOPMENT GOALS



エネルギーをみんなに
そしてクリーンに



気候変動に
具体的な対策を



水とくらしのグッドパートナー
株式会社 **小島製作所**

CORE シリーズ一覧

用途	適用シリーズ
新築	KSTシリーズ CPシリーズ HQシリーズ モエナインSシリーズ

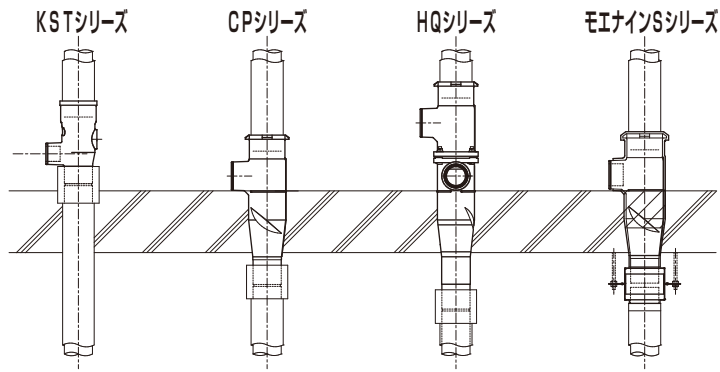

用途	適用シリーズ
最下階合流	CP-SSシリーズ HQ60-SSシリーズ モエナインSシリーズ

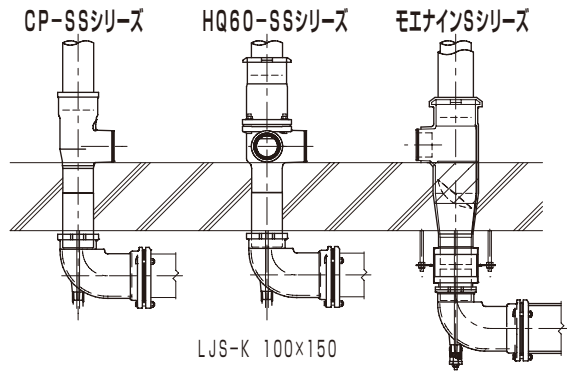

用途	適用シリーズ
リフォーム	ブルッシュジャッキ スリムシリーズ

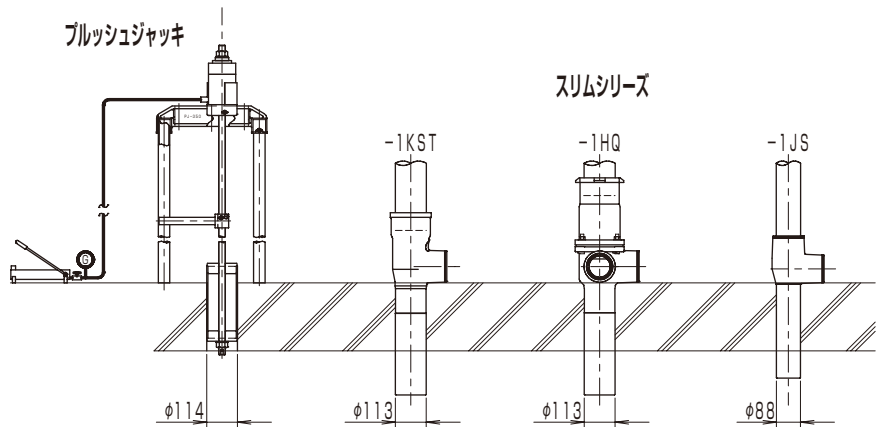

更新	①配管完成図	②連結ボルトをはずす	③立て管を持ち上げる	④立て管をずらす	⑤立て管をはずす	⑥ジャッキで下部継手を抜く

耐火・防音・防振 3つの優れた効果

モエナインS排水システム

※Mシリーズは、モエナインS延焼防止材が別途必要となります。

●モエナインCP 立て管100A

お願い：受注生産品の納期はお問い合わせください。

①	②	①+②	バリエーション				
CP60S 基本形	防音被覆巻	M. CP60S 防音被覆アリ	※2方向・3方向タイプの横枝65A、50Aはエキセンブッシュ仕様。 EMB 80×50 EMB 80×65				
1方向 40,200	1口型 16,000	M. CP60S B. CP60S (延焼防止材無)					
2方向(L) 47,600	2口型 19,000	M. CP60S(E) B. CP60S(E) (延焼防止材無)					
2方向(I) 47,600		M. CP60S(E) B. CP60S(E) (延焼防止材無)					
3方向 53,500	3口型 22,000	M. CP60S(E) B. CP60S(E) (延焼防止材無)					
減速継手 35,400	SJ型 16,000	M. SJ-S B. SJ-S (延焼防止材無)					

注1) ご使用される便器の排水特性をご確認のうえ、ご使用ください。

●モエナインCK 立て管80A

①	②	①+②	バリエーション				
CKジョイント基本形	防音被覆巻	M. CK60S 防音被覆アリ					
1方向 35,200	1口型 15,000	M. CK60S B. CK60S (延焼防止材無)					
2方向 40,300	2口型 17,000	M. CK60S B. CK60S (延焼防止材無)					

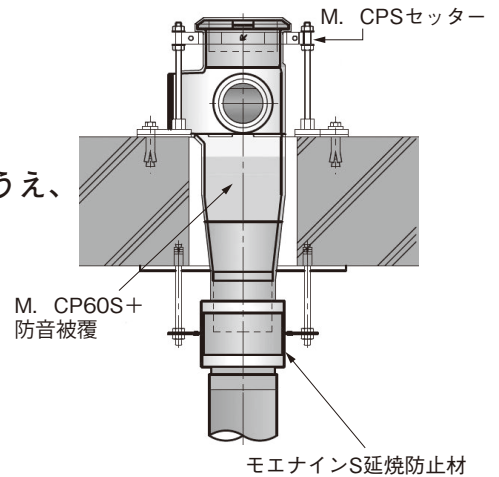

●支持金物 ※ご注意：アンカー・全ねじボルト・ナットは付属しません。

M. CPSセッター	80	M. CPS3	3,000
	100	M. CPS4	3,000

モエナインCPのご返品はお受けできません。

モエナインS排水システム

●延焼防止材

モエナインS 延焼防止材	100A	80A
	16,000	16,000

スラブ下セッター付 ※全ねじボルト・ナット、アンカーは付属しません。

●直管・掃除口・継手

		耐火音ナイン (グリーン色)		音ナイン (ブルー色)	
直管	2.0m			SXVP 100	7,200
	2.8m	TXVP 75	10,340	SXVP 75	8,990
		TXVP 100	12,880	SXVP 100	11,190
フラット 掃除口		TXFCOS 100×75	14,000	SXFCOS 100×75	13,000
		TXFCOS 75	12,000	SXFCOS 75	11,000
伸縮 ソケット		TXES 75	5,150	SXES 75	4,470
		TXES 100	6,760	SXES 100	5,900
ソケット		TXDS 75	1,210	SXDS 75	1,050
		TXDS 100	1,610	SXDS 100	1,390
ショート エルボ		TXDL 75	2,350	SXDL 75	2,040
		TXDL 100	3,060	SXDL 100	2,670
ティーズ		TXDT 75	3,140	SXDT 75	2,720
		TXDT 100	5,080	SXDT 100	4,440
		TXDT 75×65	3,000	SXDT 75×65	2,610
		TXDT 100×75	4,380	SXDT 100×75	3,810
掃除口		TXCO 65	2,450	SXCO 65	2,110
		TXCO 75	2,780	SXCO 75	2,410
		TXCO 100	3,460	SXCO 100	3,000



●テープ類

ジョイントテープ 40×900mm	200
ジョイントテープ 60×600mm	700
貫通部処理テープ 200×900mm	900

モエナイン排水システムの直管・掃除口・継手・テープ類のご返品はお受けできません。



コンパクトでパワフル性能 CP

●CPシリーズ 立て管100A バリエーション





























CP60S			価格(円)	モエナイン用 防音被覆巻(円)	
1 方向	 CP60S 100×80	 CP60S 100×65	 CP60S 100×50	40,200	16,000

※1方向型は従来どおりです。エキセンブッシュEMBは付属しません。

●エキセンブッシュEMB

部 品	 80×65 3,000	 80×50 3,000	 65×50 3,000
--------	--	--	--



(E)の50A・65A横枝管口には、耐火二層管のソケット又はエルボが必要です。

基本形	CP60S(E)						価格(円)	モエナイン用 防音被覆巻(円)	
2 方向 (L)	 CP60S 100×80-80(L)	 100×80-65(L)	 100×65-80(L)	 100×80-50(L)	 100×50-80(L)	 100×65-65(L)	 100×65-50(L)	47,600	19,000
2 方向 (I)	 CP60S 100×80-80(I)	 100×80-65(I) 注1)	 100×80-50(I) 注1)	 100×65-65(I)	 100×65-50(I)	 100×50-50(I)	47,600	19,000	
	 CP60S 100×100-100(I)	 100×100-100(I)					49,000	—	
3 方向	 CP60S 100×80-80-80	 100×80-65-50 注1)	 100×80-50-65 注1)	 100×65-80-50	 100×50-80-65	 100×65-50-80 注1)	 100×50-65-80 注1)	53,500	22,000
		 100×80-65-65 注1)	 100×80-50-50 注1)	 100×65-80-65	 100×50-80-50	 100×65-65-80 注1)	 100×50-50-80 注1)		

注1) ご使用される便器の排水特性をご確認のうえ、ご使用ください。

CH60S

●超高層用汚雑分流用通気継手 バリエーション

方向タイプ	CH60S			価格(円)	モエナイン用 防音被覆巻(円)
1方向 胴径φ150	 CH60S 100×80	 CH60S(E) 100×65	 CH60S(E) 100×50	42,900	22,000

CP60TS

CP60TS	価格(円)
1方向  CP60TS 100×100	42,900

CP

減速継手 SJ 立て管80A・100A

お願い：受注生産品の納期はお問い合わせください。

方向タイプ	SJ-S	価格(円)	モエナイン用 防音被覆巻(円)
	 80	23,200	15,000
	 100	35,400	16,000

●CKシリーズ 立て管80A バリエーション

方向タイプ	CK60S				価格(円)	モエナイン用 防音被覆巻(円)
1方向		 6 CK60S 80×65	 5 CK60S 80×50		35,200	15,000

方向タイプ	基本形	CK60S (E)			価格(円)	モエナイン用 防音被覆巻(円)
2方向(L)	 6 CK60S 80×65-65(L)	 6 80×65-50(L)	 5 80×50-65(L)	 5 80×50-50(L)	40,300	17,000
2方向(I)	 6 CK60S 80×65-65(I)	 6 80×65-50(I)	 5 80×50-50(I)		40,300	17,000



●CP120 立て管100A バリエーション

方向タイプ	CP120S			価格(円)	モエナイン用 防音被覆巻(円)
1方向	 8 100×80			49,700	19,000
2方向	 8 100×80-65(L)	 6 100×65-80(L)		57,400	22,000
	 8 CP120S (E) 100×80-50(L)	 5 8 CP120S (E) 100×50-80(L)			

超高層住宅用通気継手のコンパクトタイプ



HQC

●HQCシリーズ 立て管100A バリエーション































HQC60S			価格(円)	モエナイン用 防音被覆巻(円)	
1 方向	 HQC60S 100×80	 HQC60S 100×65	 HQC60S 100×50	48,200	17,000

※1方向型は従来どおりです。エキセンブッシュEMBは付属しません。

●エキセンブッシュEMB

部	8  6	8  5	6  5
品	80×65 3,000	80×50 3,000	65×50 3,000



(E)の50A・65A横枝管口には、耐火二層管のソケット又はエルボが必要です。

基本形	HQC60S (E)						価格(円)	モエナイン用 防音被覆巻(円)	
2 方向 (L)	 HQC60S 100×80-80(L)	 100×80-65(L)	 100×65-80(L)	 100×80-50(L)	 100×50-80(L)	 100×65-65(L)	 100×65-50(L)	55,600	20,000
		 100×50-65(L)	 100×50-50(L)						
2 方向 (I)	 HQC60S 100×80-80(I)	 100×80-65(I)	 100×80-50(I)	 100×65-65(I)	 100×65-50(I)	 100×50-50(I)		55,600	20,000
	 HQC60S 100×100-100(I)	 100×100-100(I)							
3 方向	 HQC60S 100×80-80-80	 100×80-65-50	 100×80-50-65	 100×65-80-50	 100×50-80-65	 100×65-50-80	 100×50-65-80	61,500	23,000
		 100×80-65-65	 100×80-50-50	 100×65-80-65	 100×50-80-50	 100×65-65-80	 100×50-50-80		

注1) ご使用される便器の排水特性をご確認のうえ、ご使用ください。

HQCH60S

●超高層用汚雑分流用通気継手 バリエーション

方向タイプ	HQCH60S			価格(円)	モエナイン用 防音被覆巻(円)
1方向 胴径φ150	 HQCH60S 100×80	 HQCH60S (E) 100×65	 HQCH60S (E) 100×50	50,900	23,000

HQC60TS















HQC60TS	価格(円)
1方向  HQC60TS 100×100	50,900

超高層用継手！厚スラブにも対応／更新対策に応える継手











HQ

●HQ60 立て管100A











お願い：受注生産品の納期はお問い合わせください。

方向タイプ		HQ60S			価格(円)	モエナイン用 防音被覆巻(円)
0方向 (HQ-S) 100×0	減速継手				46,900	30,000
		100×0				
1方向 胴径φ150 生産中止予定品		8 	6 	5 	48,300	30,000
		100×80	100×65	100×50		
2方向 胴径φ150 生産中止予定品		6 			56,500	33,000
		100×65-65(L)				
		8 	6 			
		100×80-65(L)	100×65-80(L)			
		8 	6 	5	56,500	33,000
		100×80-80(L)	100×65-50(I) EMB仕様はありません			
3方向 胴径φ150 生産中止予定品		8 			61,500	37,000
		100×80-80-80				

●HQ60B 立て管100A

方向タイプ		HQ60BS			価格(円)
1方向 胴径φ180		10 			65,800
		100×100			
2方向 胴径φ180		10 	8 	10 	73,300
		100×100-80(L)	100×80-100(L)	100×100-80(I)	
		10 			
		100×100-100(L)			
3方向 胴径φ180		10 		8 	83,400
		100×100-80-80		100×80-80-100	

●HQ60 立て管125A

方向タイプ		HQ60S			価格(円)
0方向 (SJ125)	減速継手				90,500
		125×0			
1方向		10 	8 		97,100
		125×100	125×80		
2方向		8 			103,800
		125×80-80(L)			
		10 		10 	
		125×100-100(L)		125×100-100(I)	
3方向		8 			110,400
		125×80-80-80			
		10 			
		125×100-80-80			

⑧ エキセンブッシュEMB仕様につきましてはお問い合わせください。

超高層にも対応可能な高い排水性能
スラブ厚350mm対応



更新対策に応える継手

HQ 

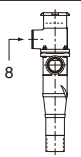
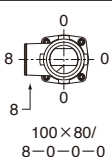
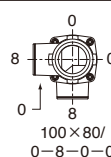
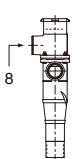
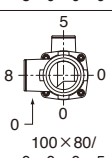
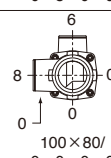
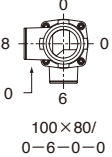
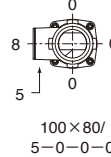
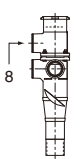
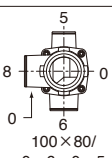
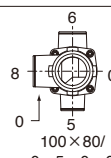
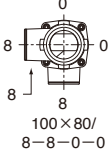
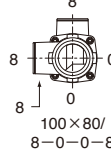

バリアフリー対応二段口タイプ

●HQ220.235.275 立て管100A スラブ厚350mm対応

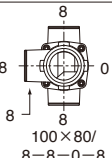
お願い：受注生産品の納期はお問い合わせください。

方向タイプ	HQ220S,235S,275S			価格(円)	モエナイン用 防音被覆巻(円)
下部 1方向		 100×80/ 8-0-0-0	 100×80/ 0-8-0-0	60,100	33,000
	 HQ220S HQ235S HQ275S	 100×80/ 0-0-0-5	 100×80/ 0-0-0-6		
		 100×80/ 0-6-0-0	 100×80/ 5-0-0-0		
下部 2方向		 100×80/ 0-6-0-5	 100×80/ 0-5-0-6	66,800	37,000
		 100×80/ 8-8-0-0	 100×80/ 8-0-0-8		
下部 3方向		 100×80/ 8-8-0-8		71,700	40,000



エキセンブッシュEMB

部品	 80×65 3,000	 80×50 3,000	 65×50 3,000
----	---	---	---

(E)の50A・65A横枝管口には、耐火二層管のソケット
又はエルボが必要です。

●HQ300.325.340 立て管100A スラブ厚350mm対応

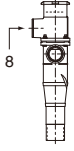
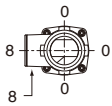
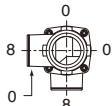
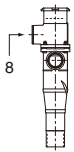
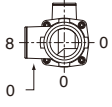
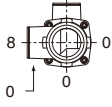
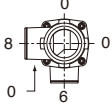
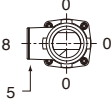
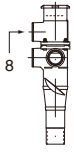
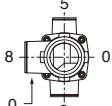
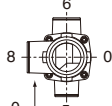
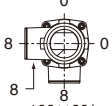
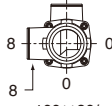
お願い：受注生産品の納期はお問い合わせください。

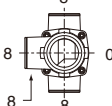
方向タイプ	HQ300S,325S,340S			価格(円)	モエナイン用 防音被覆巻(円)
下部 1方向		 100×80/ 8-0-0-0	 100×80/ 0-8-0-0	67,400	37,000
		 100×80/ 0-0-0-5	 100×80/ 0-0-0-6		
	HQ300S HQ325S HQ340S	 100×80/ 0-6-0-0	 100×80/ 5-0-0-0		
下部 2方向		 100×80/ 0-6-0-5	 100×80/ 0-5-0-6	74,100	40,000
		 100×80/ 8-8-0-0	 100×80/ 8-0-0-8		
下部 3方向		 100×80/ 8-8-0-8		79,000	43,000

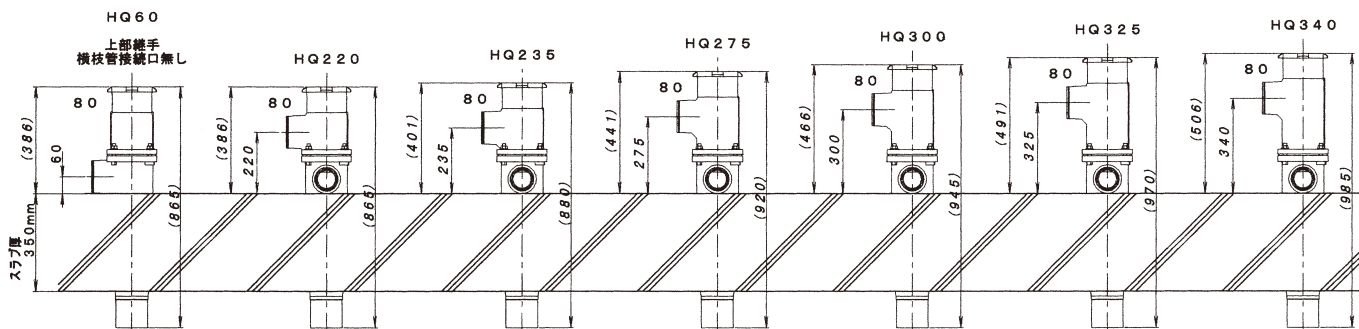





最上階通気オフセット用通気継手

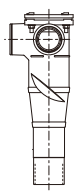

NHQ

●立て管80A用

お願い：  受注生産品の納期はお問い合わせください。

方向タイプ		NHQ-S			価格(円)	モエナイン用 防音被覆巻(円)
2方向		 8 100×80-80(L)	 8 100×80-65(L)	 6 100×65-80(L)	52,300	33,000
3方向		 8 100×80-80-80				

●立て管100A用

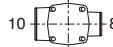
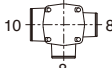
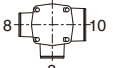
方向タイプ		NHQ-BS			価格(円)
2方向		 10 8 100×100-80(L)	 8 10 100×80-100(L)	 10 8 100×100-80(I)	69,700
3方向		 10 8 100×100-80-80		 8 10 100×80-80-100	

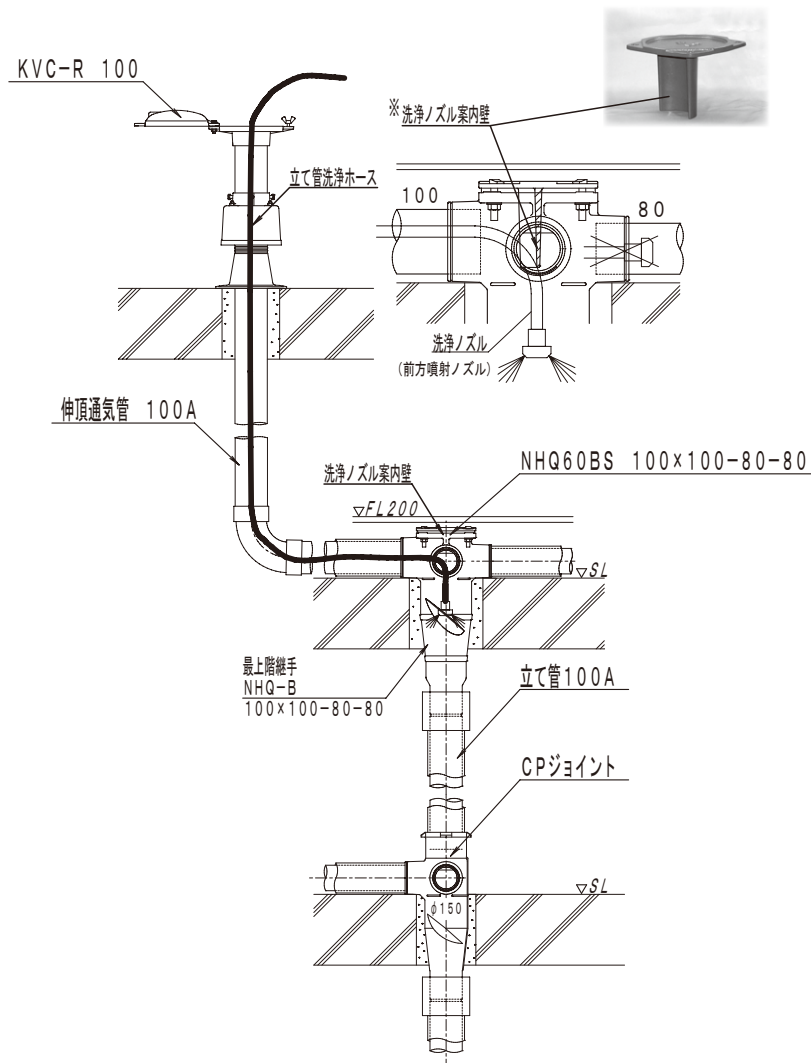





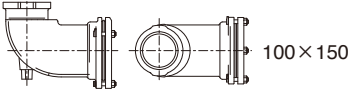

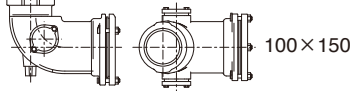
コア脚部継手 LJ





■最下階合流用脚部継手





品番	LJS-K	価格(円)
LJS-K		44,900 48,900 (ボルト・ナットSUS仕様)
M.LJS-K		56,100 60,100 (ボルト・ナットSUS仕様)





品番	LJS-EK	価格(円)
LJS-EK (掃除口付)		63,400 67,400 (ボルト・ナットSUS仕様)
M.LJS-EK		74,600 78,600 (ボルト・ナットSUS仕様)

■コア脚部継手

品番	LJ-K	価格(円)
LJ-K	 10 80×100	26,600 33,200 (ボルト・ナットSUS仕様)
	 12 80×125	29,700 36,900 (ボルト・ナットSUS仕様)
	 12 100×125	34,300 41,500 (ボルト・ナットSUS仕様)
	 15 100×150	43,000 50,300 (ボルト・ナットSUS仕様)
	 15 125×150	57,400 65,300 (ボルト・ナットSUS仕様)
	 20 125×200	187,400 268,000 (ボルト・ナットSUS仕様)

品番	LJ-EK	価格(円)
LJ-EK (掃除口付)	 10 80×100	36,400 39,100 (ボルト・ナットSUS仕様)
	 12 80×125	39,400 46,600 (ボルト・ナットSUS仕様)
	 12 100×125	44,100 51,300 (ボルト・ナットSUS仕様)
	 15 100×150	52,800 60,100 (ボルト・ナットSUS仕様)

品番	LJL-K	価格(円)
LJL-K (首長型)	 10 80×100	48,000 54,600 (ボルト・ナットSUS仕様)
	 12 80×125	50,800 58,000 (ボルト・ナットSUS仕様)
	 12 100×125	55,600 62,800 (ボルト・ナットSUS仕様)
	 15 100×150	64,200 71,500 (ボルト・ナットSUS仕様)
	 15 125×150	78,700 86,600 (ボルト・ナットSUS仕様)

品番	LJL-EK	価格(円)
LJL-EK (首長型) (掃除口付)	 10 80×100	57,400 64,000 (ボルト・ナットSUS仕様)
	 12 80×125	58,900 66,100 (ボルト・ナットSUS仕様)
	 12 100×125	65,200 72,400 (ボルト・ナットSUS仕様)
	 15 100×150	73,900 81,200 (ボルト・ナットSUS仕様)



脚部継手のボルト・ナットをステンレス仕様にする事も可能ですので、弊社営業部へお問い合わせください。

脚部継手用支持金具

品名	品番	価格(円)
吊り下げ 施工用治具 (防振タイプ)	LS ステンレス製	8,800
吊りバンド	M.LJS用 支持金具 (SUS ステンレス製)	3,300 5,500

更新容易な排水立て管システム 〈H Q・US工法〉

〈やりとりソケット〉

品名	品番		価格(円)	形状
やりとりソケット	US	80	13,200	 写真 US-100
		100	18,700	
		125	29,700	
規制リング	KRリング	80	1,700	
		100	1,700	
		125	1,900	

①配管完成図

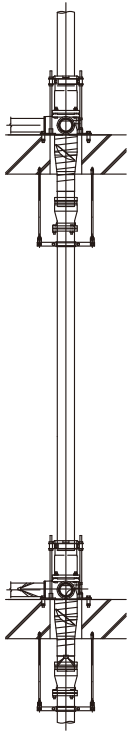

②連結ボルトをはずす

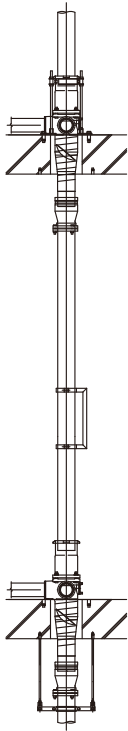

③立て管を持ち上げる

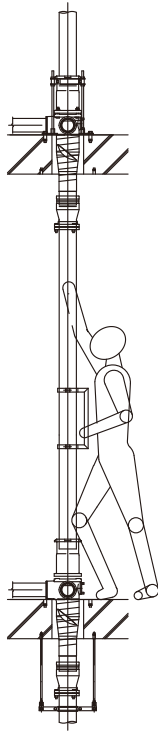

④立て管をずらす

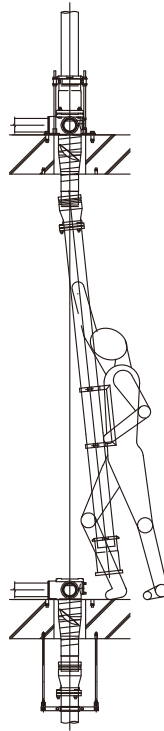

⑤立て管をはずす

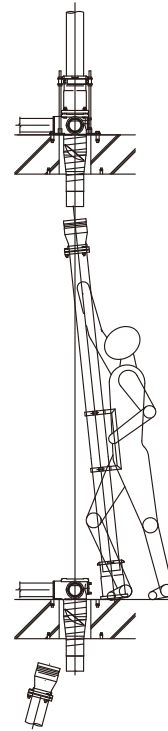

⑥ジャッキで下部継手を抜く

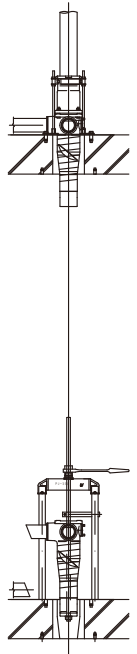



オプションパーツ

お願い：☞☛受注生産品の納期はお問い合わせください。

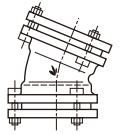
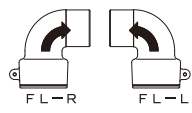
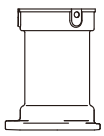
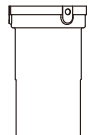
☆付きは、ISO 9001 の登録対象外製品です。

品名	品番		価格(円)	備考	形状
横枝閉止プラグ 愛称：KOプラグ	KOP	50	5,300		
		65	5,900		
		80	6,600		
	締め付け棒	共通	700		
22° 30' エルボ (可とう継手)	☆KL 22.5	80	11,900		
		100	16,000		
フリープランエルボ	FL-R	80	8,700		
	FL-L	80	8,700		
注)1 下部延長ソケット ☞☛	KX-15	80	7,700	CP・HQ	
		100	10,300		
	SX-20	80	7,700	CP・HQ	
		100	10,300		

注)1 KX・SXの単品出荷はいたしません。CP・HQに工場組立して出荷します。

品名	品番		価格(円)	備考	形状
卵殻掃除口短管	☆COE(VP) (新築用)	100×650	63,900	VU仕様も承ります VU仕様も承ります	
		125×650	67,900		
		150×650	70,500		
		200×720	86,600		
卵殻掃除口ふた	☆CEF (既設用)	150A×280	22,700		
CD管付 MD掃除口用 クリーンスケット	☆KSGM	65	8,100		
		80	9,200		
		100	11,500		
		125	13,800		

☆CORE通気継手用支持金具

☆付きは、ISO 9001 の登録対象外製品です。

品名	品番		価格(円)	形状
スラブ上 固定タイプ	☆DJセッター (ゴム付・バンドのみ)	80	2,700	
		100	2,700	

全ねじボルト、ナット、アンカーは別途お求めください。

日栄インテック株製です。

★満空試験治具

受注生産品につき、納期はお問い合わせください。

エアコンプレッサと
接続が可能に！

LTCSセット 排水用特殊継手用	価格(円)	
	エアホース5mセット	エアホース10mセット
LTCS80	205,000	210,300
LTCS100	205,000	210,300
LTCS125	250,500	255,800

M. LTCSセット 被覆継手用	価格(円)	
	エアホース5mセット	エアホース10mセット
M. LTCS80	205,000	210,300
M. LTCS100	205,000	210,300

商品イメージ

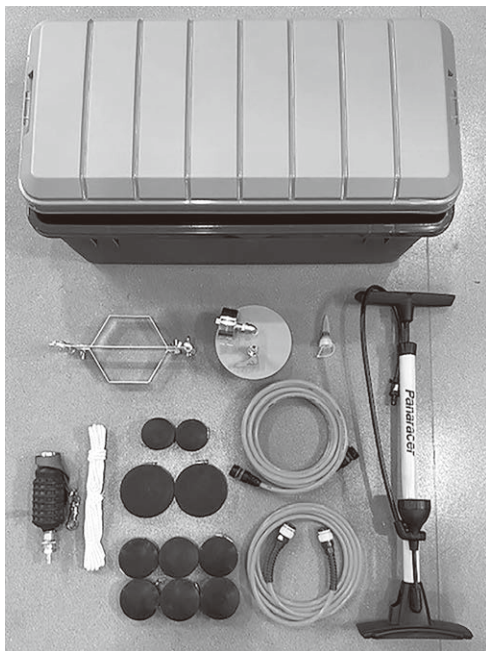

満空試験治具 標準セット (写真LTCS 100)

 LTCS本体 ※取付金具別売	 LTCS取付金具	 テストプラグ
 エアホース	 安全ロープ	 Eプラグ/Uプラグ
 ポンプ#7001	 収納ボックスL	 ソケット  カップラ

単品製品		価格(円)		
満空試験 治具	LTCS本体 ※取付金具は別売	80	117,000	
		100	117,000	
		125	154,800	
	LTCS 取付金具	80	9,000	
		100	9,000	
		125	9,000	
	M.LTCS用 取付金具	80	9,000	
		100	9,000	
	圧力計0.06MPa単品			33,000
	テストプラグ	80-100A用	TP-34	27,000
100-125A用		TP-45	38,000	
エアホース (※ソケットカプラ付)	※3m	AH3	15,000	
	※5m	AH5	17,000	
	※10m	AH10	23,000	
	※20m	AH20	34,000	
エアホース	ソケットカプラ単品		4,000	
	プラグカプラ単品		2,000	
安全ロープ	5m	VNR5	3,000	
	10m	VNR10	5,000	
	20m	VNR20	9,000	
Eプラグ 塩ビパイプ用	20A		3,000	
	25A		3,000	
	40A		4,000	
	50A		4,000	
	65A		5,000	
	80A		6,000	
Uプラグ DV継手用	40A		4,000	
	50A		5,000	
	65A		6,000	
	80A		8,000	
エアポンプ	#7001 (アダプタ付)		22,000	
収納ボックスL			21,000	

※送料・消費税は別途申し受けます。

☆防水継手用満空(気圧)試験治具

特許第347618号

エアコンプレッサと
接続が可能に!

お願い：受注生産品の納期はお問い合わせください。

☆付きは、ISO 9001 の登録対象外製品です。

品名	品番		価格(円)		形状
防水継手用 満空試験治具 (MD規格) (COS対応)	☆LTCB1	100	167,000	✎	
	☆LTCB2 (ふたセット)	100	64,300	✎	
	☆LTCB3 (ふた)	100	6,600	✎	
防水継手用 満空試験治具 (同一口径掃除口) (COS-M対応)	☆LTCOSM	80	170,400	✎	
		100	172,200	✎	
		125	229,200	✎	
同一口径 掃除口ソケット	☆COS-M	80	24,200		
		100	33,600		
		125	41,300		

●配管更新用ジャッキ

品番	品名	価格(円)
PJ-350	本体一式	171,000
	追加 油圧ユニット	448,000
専用引上げ駒 (1セット2個)	40A	11,000
	50A	11,000
	65A	11,000
	75A	14,000
	100A	14,000

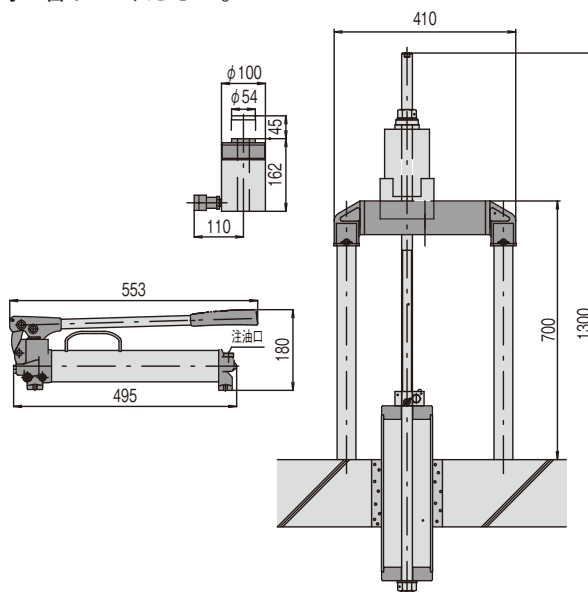

スリムシリーズ

●分流式排水システム

品番	品名	価格(円)	形状
-1ST	65×50	43,800	<p>写真 -1ST 写真 -1WT 写真 -1KST</p>
-1WT	80×65-65(L)	60,400	
-1KST	100×80	54,800	
-1KST(E)	100×65	54,800	
	100×50	54,800	

●汚雑合流式排水システム

品番	品名	価格(円)	形状
-1HQ60	100×80-80(L)	80,300	<p>写真 -1HQ</p>
-1HQ60(E)	100×80-65(L)	80,300	
	100×80-50(L)	80,300	
	100×65-50(L)	80,300	
	-1HQ220	100×80/8-8-0-0	
-1HQ235	100×80/8-0-0-8	82,500	
-1HQ275			
-1HQ300	100×80/8-8-0-0	88,000	
-1HQ325			
-1HQ340			



☆ヒートメルサイレンス

品 番		価格(円)	形 状
ヒートメルサイレンスCP 標準キット スラブ厚250mm	80	13,000	 写真 CP100
	100	13,000	
ヒートメルサイレンスHQ 標準キット スラブ厚250mm NHQ100用は呼び125用になります。	100	13,000	 写真 HQ100
	125	16,900	
ヒートメルサイレンス L JL 標準キット スラブ厚250mm	80	13,000	 写真 L JL100
	100		

(株)古河テクノマテリアル製 ヒートメルサイレンス 国土交通大臣認定：PS060FL-0333
 (財)日本消防設備安全センター認定：評18-078号

●継手テーパ部に合わせて扇形ピースを製作していますので巻き付け施工が簡単です。

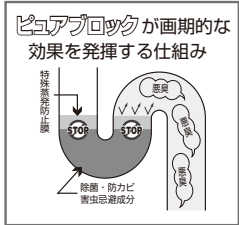
- ・工場装着も別途うけたまわりますので、弊社営業部へお問い合わせください。
- ・スラブ厚250mm以上の場合は、お問い合わせください。

品 番	価格(円)	形 状
排水管専用特殊蒸発防止剤 ピュアブロック 排水トラップの蒸発を半年間防ぐ!! 排水口への水足しの手間・人件費がゼロに！	11,200	 

☆防水継手・ベントキャップ

☆付きは、ISO 9001 の登録対象外製品です。

品名	品番	価格(円)	備考	形状		
通気管接続用 防水継手	 ☆VRK-C	65	26,600	J-501A	 写真はVRK-C	
		80	29,700			
		100	34,900			
		125	54,100			
		150	72,100			
	 ☆VRK-CL	65	32,500	J-501B		
		80	36,900			
		100	44,300			
		125	65,100			
		150	84,900			
	 ☆VRK-2CL	65	37,800	J-501C		
		80	44,800			
		100	54,300			
		125	74,800			
		150	97,000			
 ☆VRK-THF-VR (アルミ製ベントキャップKVR付)	65	54,000	 写真はVRK-THF-VR			
	80	60,200				
	100	74,500				
	125	112,900				
	 ☆VRK-THLF-VR (アルミ製ベントキャップKVR付)	65		54,500		
80		61,400				
100		75,600				
125		114,600				
通気金具	 ☆KVR	40		6,900	JCW-205	
		50		8,800		
		65	9,700			
		80	11,900			
		100	18,500			
		125	33,300			
掃兼ベント キャップ	 ☆KVC-R [防鳥リブ付]	80	30,100			
		100	33,200			
		125	46,700			

消費税についてのお願い

早わかり2022記載の価格には、消費税は含まれておりません。
消費税は別にお支払い願います。

納品期日について

○弊社倉庫出荷日を以って、納品期日とさせていただきますのでご了承願います。

輸送中の損害について

○輸送機関の事故、天災、およびその他に起因する損害については、弊社は一切の責任を負いません。

ご返品について

- 万一、製品や部分品に不良などがございましたら、無料で修理または良品と交換させていただきます。但し、目的以外の使用、取り扱い上の不注意、乱暴な使用などによる破損などの場合には、その責に及びません。
- 弊社の責任に帰すべき事由以外のご返品は、未開封のものに限り、納入価格の5割引相当額にて、引き取らせていただきます。
- ▼特殊仕様品、◀■受注生産品のご返品については、お受けできませんのでご容赦願います。
- モエナインS排水システムの各部材のご返品は、お受けできませんのでご容赦願います。

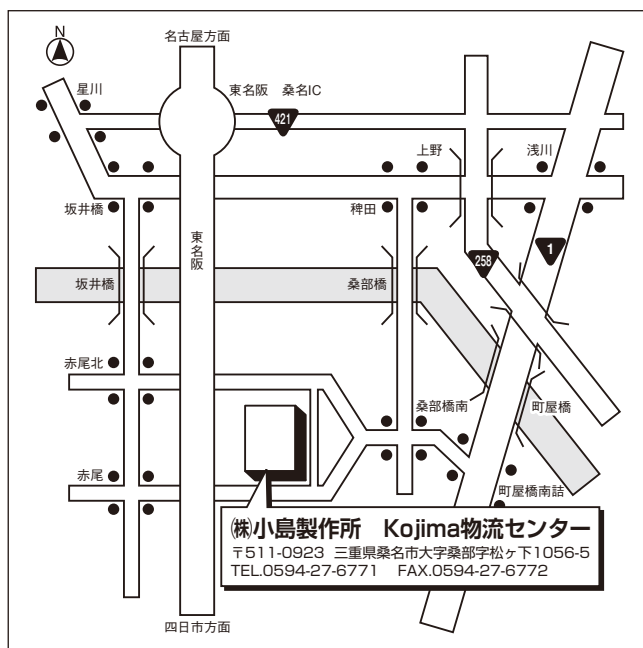

不許転載

弊社は、特許権、実用新案権、意匠権および商標権を多く保有しており、この価格表記載の製品に実施しております。なお、その他に出願中のものも多々あります。

CORE早わかり 2022

令和4年6月1日発行

株式会社 小島製作所

〒454-0027 名古屋市中川区広川町5丁目1番地
TEL(052) 361-6551 FAX(052) 361-6556

この価格表の内容は、令和4年6月1日現在のものです。

不断の研究改良により、本価格表の記載事項を予告なく変更させていただく場合がありますので、ご了承願います。

排水のことは?
www.kojima-core.co.jp



<https://www.kojima-core.co.jp>



本 社 〒454-0027 名古屋市中川区広川町5丁目1番地
TEL (052) 361-6551(代)
FAX (052) 361-6556
E-mail kojima@kojima-core.co.jp



M C C 〒103-0001 東京都中央区日本橋小伝馬町7-17 朝日ビル4階
TEL (03) 5652-6356
FAX (03) 5652-6355
E-mail mcc@kojima-core.co.jp